

令和3年度

第8回

中澤邦夫杯 太田市近接ソフトテニス大会

主催  太田庭球クラブ

協賛 ファミリースポーツ太田店
ラケットショップタジマヤ



日時 令和3年10月24日(日)

受付開始 午前8時00分～

開会式 午前8時30分～

会場 サンスポーツランドテニスコート

令和3年度 第8回中澤邦夫杯太田市近接ソフトテニス大会

一般男子の部 予選リーグ

一般男子 A リーグ

1

	岩崎 鳥澤	黒河 高柳	伊勢崎 STC	蛭間 豊田	ALIVE	順位
1		④		④		1
2	0			④		2
3	0	1				3

一般男子 K リーグ

11

	木崎 高城	新町ク 太田ク	五月女 佐野	OST 楽打	並木 大塩	RECSOL	順位
1			④		④		1
2	1				0		3
3	0		④				2

一般男子 B リーグ

2

	相田 木暮	OKI 太田ク	樋口 石郷岡	伊勢崎 STC	佐々木 麻生	浦和	順位
1			④		④		1
2	1				3		3
3	1		④				2

一般男子 L リーグ

12

	喜楽 森田	伊ク	鳴海 井田	荒延中 笠懸中	茂木 宮下	伊勢崎 STC	順位
1			④		④		1
2	2				④		2
3	0		3				3

一般男子 C リーグ

3

	武井 大城戸	上尾 OB	伊藤 古屋	北の社	鈴木 相馬	木所組	順位
1			④		④		1
2	0				④		2
3	2		3				3

一般男子 M リーグ

13

	手島 島崎	伊ク	関口 水内	上尾 OB	岡部 岡部	足利ク	順位
1			④		④		1
2	1				④		2
3	0		1				3

一般男子 D リーグ

4

	池内 矢向	せせらぎ	南雲 木暮	ALIVE	宮本 遠藤	太田ク	順位
1			④		④		1
2	0				1		3
3	0		④				2

一般男子 N リーグ

14

	高橋 松本	浦和	関口 長谷川	ALIVE	秋山 千本木	大原	順位
1			④		④		1
2	0				2		3
3	3		④				2

一般男子 E リーグ

5

	木暮 小林	太田ク 日立	小名 飯塚	OST 楽打	不破 松田	黒船ク	順位
1			④		④		1
2	2				1		3
3	1		④				2

一般男子 O リーグ

15

	井上 井上	確安ク	石川 青木	伊勢崎 STC	吉田 矢部	上尾 OB	順位
1			④		0		2
2	0				0		3
3	④		④				1

一般男子 F リーグ

6

	千明 下山	前商 農二	鈴木 細谷	RECSOL	菅間 長嶋	浦和	順位
1			④		④		1
2	0				2		3
3	2		④				2

一般男子 P リーグ

16

	早川 須田	桐生ク	小二田 櫻井	太田ク	増淵 根津	木所組	順位
1			④		④		1
2	0				1		3
3	1		④				2

一般男子 G リーグ

7

	横地 峯村	黒船ク	岸 田島	藪塚中 城西中	南 笹原	福三中	順位
1			④		0		2
2	0				0		3
3	④		④				1

一般男子 Q リーグ

17

	南雲 氏家	せせらぎ	松島 関根	生品中 城西中	常見 櫻井	荒延中 健大	順位
1			④		④		1
2	0				2		3
3	0		④				2

一般男子 H リーグ

8

	櫻井 工藤	確安ク	山口 石橋	桐商 桐生ク	露木 齊藤	せせらぎ	順位
1			④		④		1
2	1				2		3
3	3		④				2

一般男子 R リーグ

18

	小野 濱水	OKI	太田 齋藤	伊勢崎 STC	田崎 原	せせらぎ	順位
1			④		3		2
2	1				0		3
3	④		④				1

一般男子 I リーグ

9

	笠井 野崎	上尾 OB	並木 福田	木所組	千明 笠原	沼田ク	順位
1			0		④		2
2	④				④		1
3	3		1				3

一般男子 S リーグ

19

	篠原 佐取	足利ク	大草 星	木所組	伊藤 青柳	北の社	吉川 早川	桐生ク 高崎ク	順位
1			④		④		3		2
2	3				④		1		3
3	1		0				0		4
4	④		④		④				1

一般男子 J リーグ

10

	長濱 長濱	新町ク 藤北中	中山 早川	福三中	木元 奥山	桐生ク 館林ク	順位
1			④		1		2
2	2				④		3
3	④		3				1

※各ブロック順位、2位までが
決勝トーナメントへ進出する。

令和3年度 第8回中澤邦夫杯太田市近接ソフトテニス大会

一般男子の部 決勝トーナメント

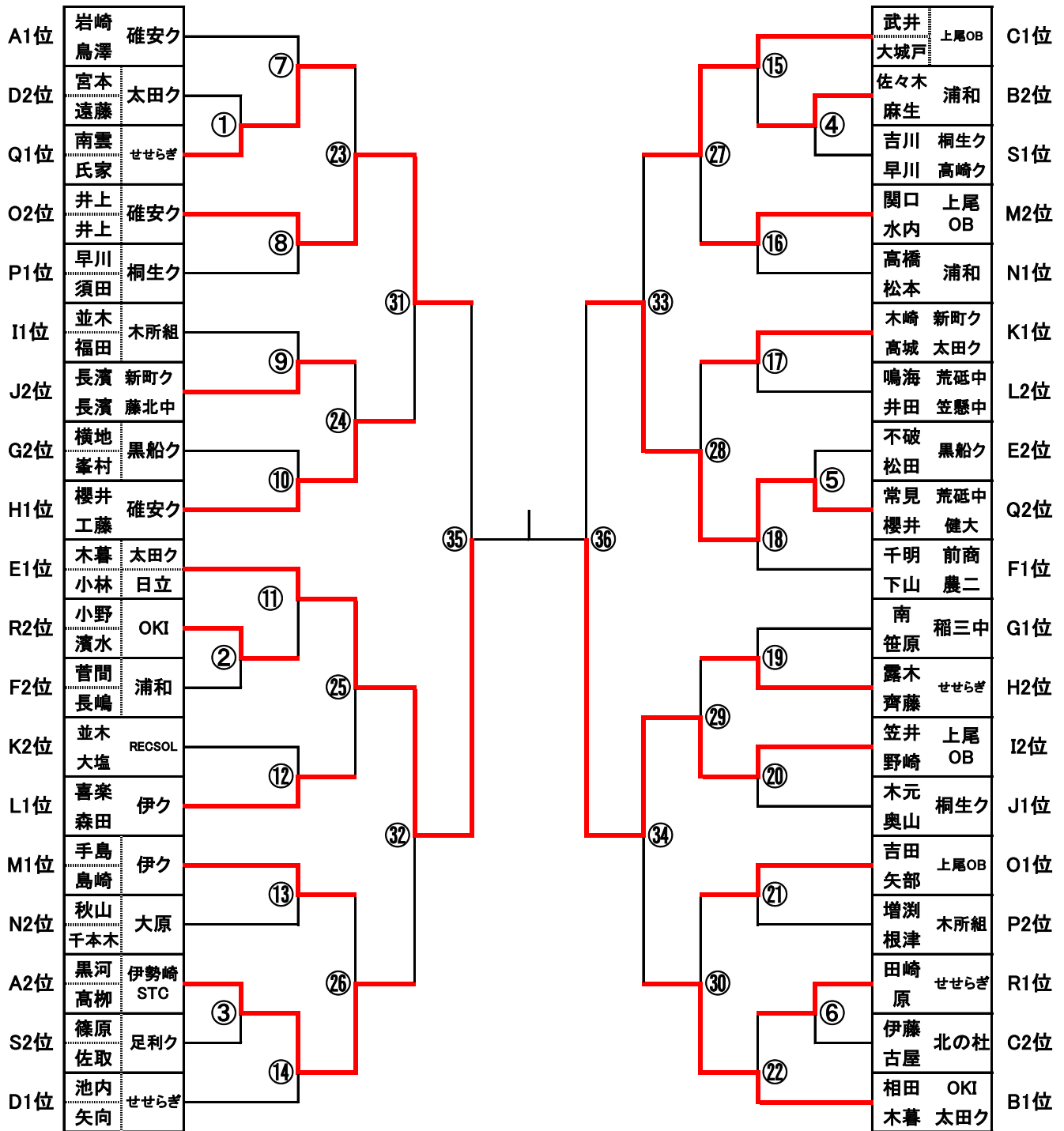

決勝戦

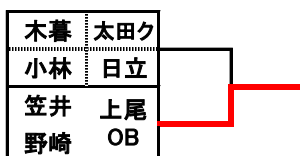

3位決定戦

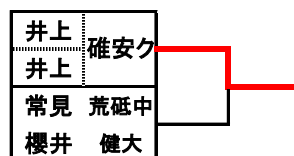

令和3年度 第8回中澤邦夫杯太田市近接ソフトテニス大会

一般女子の部 予選リーグ

一般女子 A リーグ

	原野 川端	パレ	岡田 山田	太田jr	鈴木 長濱	健大 農二	順位
1			④		④		1
2	0				0		3
3	0		④				2

一般女子 D リーグ

	関口 市川	碓安ク	長内 中山	伊勢崎 STC	柳井 佐藤	太女	順位
1			④		④		1
2	0				0		3
3	2		④				2

一般女子 B リーグ

	柏木 花園	杉文ク	渋谷 中島	太女	橋本 坏	mikiT クラブ	順位
1			④		④		1
2	0				2		3
3	1		④				2

一般女子 E リーグ

	増田 荻野	パレ	田中 邊見	太女	安田 森住	前橋ク	順位
1			④		④		1
2	0				1		3
3	1		④				2

一般女子 C リーグ

	大原 目黒	広島中	竹澤 天笠	館女	飯野 奥澤	mikiT クラブ	順位
1			④		④		1
2	0				3		3
3	1		④				2

一般女子 F リーグ

	村上 高山	宮郷中	西崎 上武	木所組	深沢 津藤	太女	印南 木村	西邑 楽農二	順位
1			④		④		④		1
2	1				④		④		2
3	0		0				④		3
4	0		0		1				4

一般・35以上女子 予選リーグ試合進行表

	6コート	審判	12コート	審判
1	A1-A2	3	F1-F2	3
2	B1-B2	3	F3-F4	1
3	C1-C2	3	35A1-A2	3
4	D1-D2	3	35B1-B2	3
5	E1-E2	3	35B3-B4	1
6	A2-A3	1	F1-F3	4
7	B2-B3	1	F2-F4	3
8	C2-C3	1	35A2-A3	1
9	D2-D3	1	35B1-B3	4
10	E2-E3	1	35B2-B4	3
11	A1-A3	2	F1-F4	2
12	B1-B3	2	F2-F3	1
13	C1-C3	2	35A1-A3	2
14	D1-D3	2	35B1-B4	2
15	E1-E3	2	35B2-B3	1

一般・35以上女子 決勝トーナメント試合進行表

	6コート	審判	12コート	審判
1	一般女子①	A1位	35女子①	A1位
2	一般女子②	敗者	一般女子③	敗者
3	一般女子④	敗者	35女子②	敗者
4	一般女子⑤	敗者	一般女子⑨	敗者
5	一般女子⑥	敗者	35女子③	敗者
6	一般女子⑦	敗者	一般女子⑪	敗者
7	一般女子⑧	敗者	35女子④	敗者
8	一般女子⑩	敗者	一般女子⑬	敗者
9	一般女子⑫	敗者	35女子⑤	敗者
10	一般女子⑭	敗者	一般女子⑮	敗者
11	一般女子⑯	敗者	一般女子⑰	敗者
12	一般女子三決	本部	35女子三決	本部
13	一般女子決勝	本部	35女子決勝	本部

一般女子 決勝トーナメント

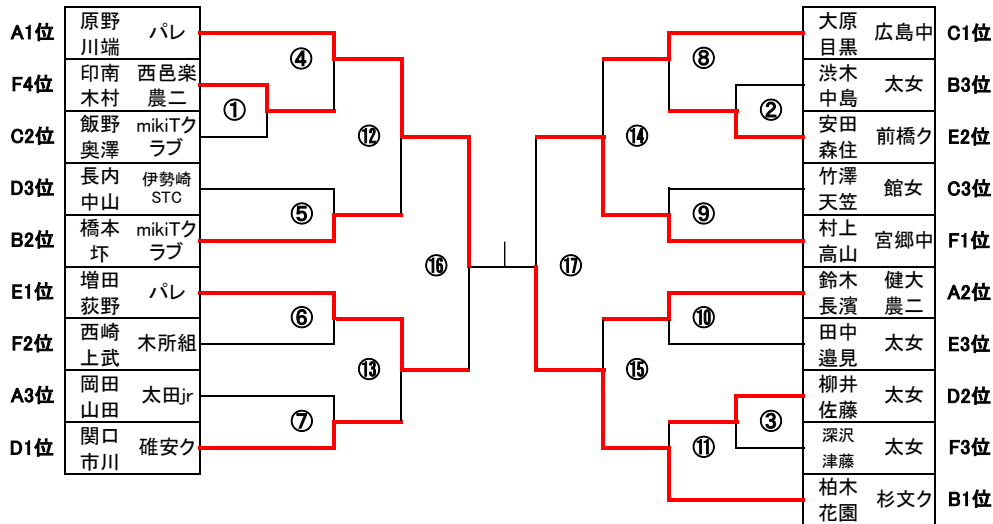

決勝戦

原野 川端	パレ	⑱
柏木 花園	杉文ク	

3位決定戦

増田 荻野	パレ	⑱
村上 高山	宮郷中	

令和3年度 第8回中澤邦夫杯太田市近接ソフトテニス大会

35以上男子の部 予選リーグ

35M A リーグ

	熊谷 太田ク 阿部 伊勢崎ク	松本 新見 OST楽打	大和田 水戸ク 加賀谷 鎌ヶ谷ク	順位
1		④	④	1
2	1		2	3
3	2	④		2

35M B リーグ

	齊藤 芳賀ク 大塚	尾谷 太田ク 杉本	福田 木所組 新里	前原 太田ク 天笠	順位
1		④	④	④	1
2	1		④	④	2
3	3	2		④	3
4	3	0	0		4

35M C リーグ

	岩田 若月組 湯瀬 同志組	杉山 太田ク 今泉	小島 日立 栗本 はくあ	船渡 太田ク 宮部	順位
1		④	④	④	1
2	1		2	3	4
3	0	④		④	2
4	0	④	3		3

予選試合順

	9コート	審判	10コート	審判
1	35M A1-A2	A3	35M C1-C2	C4
2	S50W A1-A2	50-A3	35M C3-C4	C1
3	S50W A3-A4	50-A2	35M B1-B2	B4
4	35M A2-A3	A1	35M B3-B4	B1
5	S50W A1-A3	50-A4	35M C1-C3	C2
6	S50W A2-A4	50-A1	35M C2-C4	C3
7	35M A1-A3	A2	35M B1-B3	B2
8	S50W A2-A3	50-A4	35M B2-B4	B3
9	S50W A1-A4	50-A2	35M C2-C3	C4
10			35M C1-C4	C2
11			35M B2-B3	B4
12			35M B1-B4	B2

35以上男子決勝トーナメント試合進行表

	10コート	審判
1	①	A1位
2	②	敗者
3	③	敗者
4	④	敗者
5	⑤	敗者
6	⑥	敗者
7	⑦	敗者
8	⑧	敗者
9	⑨	敗者
10	3決	本部
11	決勝	本部

35以上男子の部 決勝トーナメント

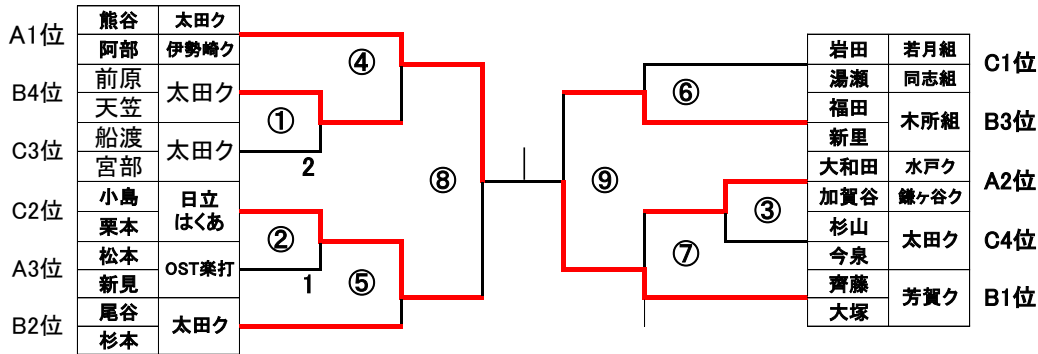

決勝戦

熊谷 太田ク	阿部 伊勢崎ク	⑪
齊藤 芳賀ク	大塚	

3位決定戦

小島 日立	栗本 はくあ	⑩
福田 新里	木所組	



令和3年度 第8回中澤邦夫杯太田市近接ソフトテニス大会

35以上女子の部 予選リーグ

35以上女子 A リーグ

	竹澤 豊田	太田ク	渡部 手島	OST楽打	村上 中島	熊谷ク 群馬町ク	順位
1	/	/	④	/	④	/	1
2	1	/	/	/	④	/	2
3	3	3	3	/	/	/	3

35以上女子 B リーグ

	鈴木 植木	バレ 前橋ク	松本 鈴木	伊勢崎婦 スター	松場 青木	伊勢ク 勝田ク	関口 神宮	太田ク 甘楽ク	順位
1	/	/	④	/	3	/	④	/	2
2	0	/	/	/	0	/	④	/	3
3	④	/	④	/	/	/	④	/	1
4	0	0	0	0	2	/	/	/	4

一般・35以上女子 予選リーグ試合進行表

	11コート	審判	12コート	審判
1	A1-A2	3	F1-F2	3
2	B1-B2	3	F3-F4	1
3	C1-C2	3	35A1-A2	3
4	D1-D2	3	35B1-B2	3
5	E1-E2	3	35B3-B4	1
6	A2-A3	1	F1-F3	4
7	B2-B3	1	F2-F4	3
8	C2-C3	1	35A2-A3	1
9	D2-D3	1	35B1-B3	4
10	E2-E3	1	35B2-B4	3
11	A1-A3	2	F1-F4	2
12	B1-B3	2	F2-F3	1
13	C1-C3	2	35A1-A3	2
14	D1-D3	2	35B1-B4	2
15	E1-E3	2	35B2-B3	1

一般・35以上女子 決勝トーナメント試合進行表

	6コート	審判	12コート	審判
1	一般女子①	A1位	35女子①	A1位
2	一般女子②	敗者	一般女子③	敗者
3	一般女子④	敗者	35女子②	敗者
4	一般女子⑤	敗者	一般女子⑨	敗者
5	一般女子⑥	敗者	35女子③	敗者
6	一般女子⑦	敗者	一般女子⑪	敗者
7	一般女子⑧	敗者	35女子④	敗者
8	一般女子⑩	敗者	一般女子⑬	敗者
9	一般女子⑫	敗者	35女子⑤	敗者
10	一般女子⑭	敗者	一般女子⑮	敗者
11	一般女子⑯	敗者	一般女子⑰	敗者
12	一般女子三決	本部	35女子三決	本部
13	一般女子決勝	本部	35女子決勝	本部

35以上女子の部 決勝トーナメント

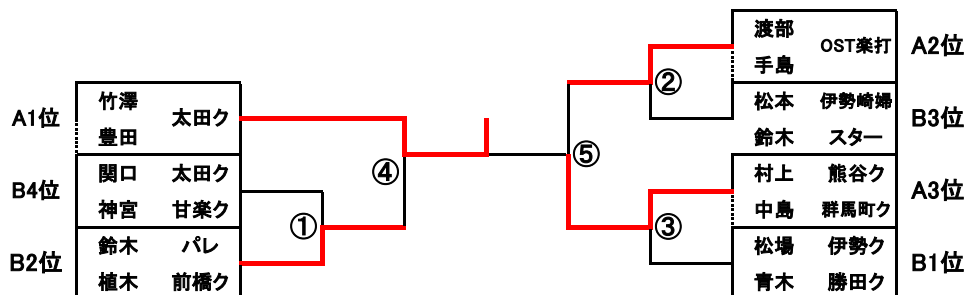

決勝戦



3位決定戦

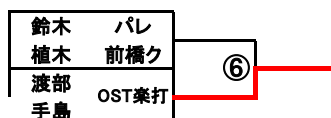

令和3年度 第8回中澤邦夫杯太田市近接ソフトテニス大会

シニア50以上男子の部 予選リーグ

S-50M A リーグ

	村瀬 早坂	M's fratto	櫻井 今井	大田ク	鳩原 栗原	子持ク 玉村ク	順位
1	④		④		④		1
2							1
3	1	④	④		④		2

S-50M D リーグ

	小林 竹田	太田ク 厚木市	平鍋 花里	赤門ク	篠原 早坂	藤テ M's	順位
1	④		④		④		1
2							2
3	2	④	④		④		2

S-50M B リーグ

	諏訪 原田	藤岡ク 確安ク	田辺 井坂	太田ク	富岡 室岡	比吉ク 所沢ベ	順位
1	④		④		④		1
2							1
3	2	④	④		④		2

S-50M E リーグ

	菊池 福山	深谷ク	石井 中村	太田ク	須藤 武井	高中ク 浦和ファ	順位
1	④		④		④		1
2							0
3	0	④	④		④		2

S-50M C リーグ

	小島 乾	新町ク OKI	小関 小野	上福岡 藤テ	宮園 山田	TGク 秋暁俱	順位
1	④		④		④		2
2							2
3	④	④	④		④		1

S-50M・50W予選リーグ試合進行表

	7コート	審判	8コート	審判
1	S50M A1-A2	A3	S50W B1-B2	B3
2	S50M B1-B2	B3	S50M D1-D2	D3
3	S50M C1-C2	C3	S50M E1-E2	E3
4	S50M A2-A3	A1	S50W B2-B3	B1
5	S50M B2-B3	B1	S50M D2-D3	D2
6	S50M C2-C3	C1	S50M E2-E3	E1
7	S50M A1-A3	A2	S50W B1-B3	B2
8	S50M B1-B3	B2	S50M D1-D3	D2
9	S50M C1-C3	C2	S50M E1-E3	E2

S-50M決勝トーナメント試合進行表

	7コート	審判	8コート	審判
1	①	A1位	②	E1位
2	③	敗者	④	敗者
3	⑤	敗者	⑥	敗者
4	⑦	敗者	⑧	敗者
5	⑨	敗者	⑩	敗者
6	⑫	敗者	⑪	敗者
7			⑬	敗者
8	3決	本部	決勝	本部

シニア50以上男子の部 決勝トーナメント

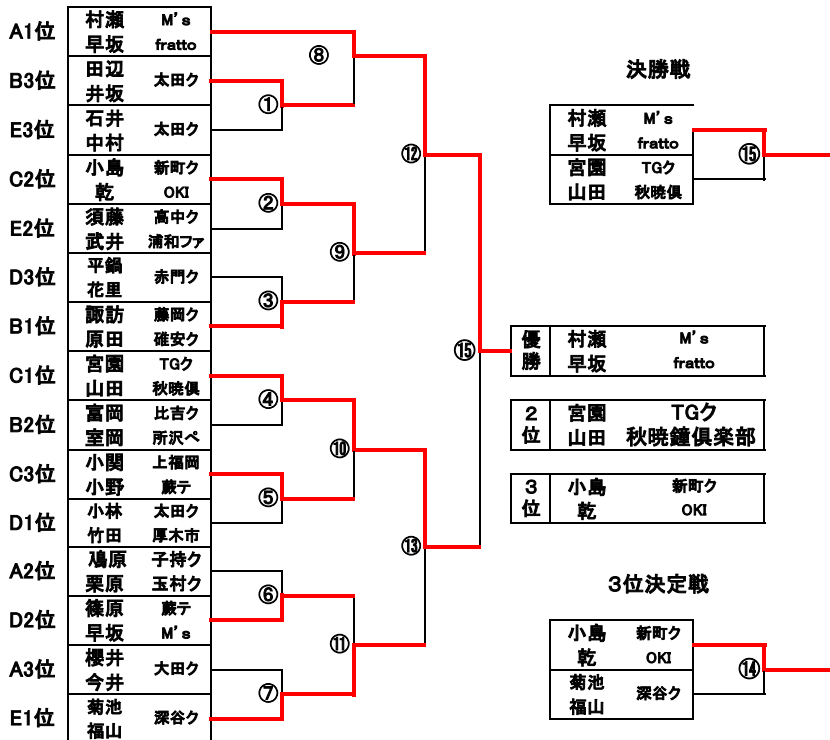

令和3年度 第8回中澤邦夫杯太田市近接ソフトテニス大会

S-50以上女子の部 予選リーグ

S-50W Aリーグ

	宮尾花園	所沢ベ ^レ 杉文ク	滝川佐藤	新町ク	鈴木宮寺	川口ク東松山レ	片桐島田	佐久協飯田協	順位
1			④		④		④		1
2	0				1		0		4
3	1		④				2		3
4	0		④		④				2

S-50W Bリーグ

	太田芦部	飯田協	田口小泉	日立はまゆう	春藤水谷	練馬ク大田支	順位
1			④		1		2
2	0				0		3
3	④		④				1

予選リーグ試合進行表

	8コート	審判	9コート	審判
1	S50W B1-B2	B3	35M A1-A2	A3
2	S50M D1-D2	D3	S50W A1-A2	50-A3
3	S50M E1-E2	E3	S50W A3-A4	50-A2
4	S50W B2-B3	B1	35M A2-A3	A1
5	S50M D2-D3	D2	S50W A1-A3	50-A4
6	S50M E2-E3	E1	S50W A2-A4	50-A1
7	S50W B1-B3	B2	35M A1-A3	A2
8	S50M D1-D3	D2	S50W A2-A3	50-A4
9	S50M E1-E3	E2	S50W A1-A4	50-A2

S-50以上女子の部 決勝トーナメント

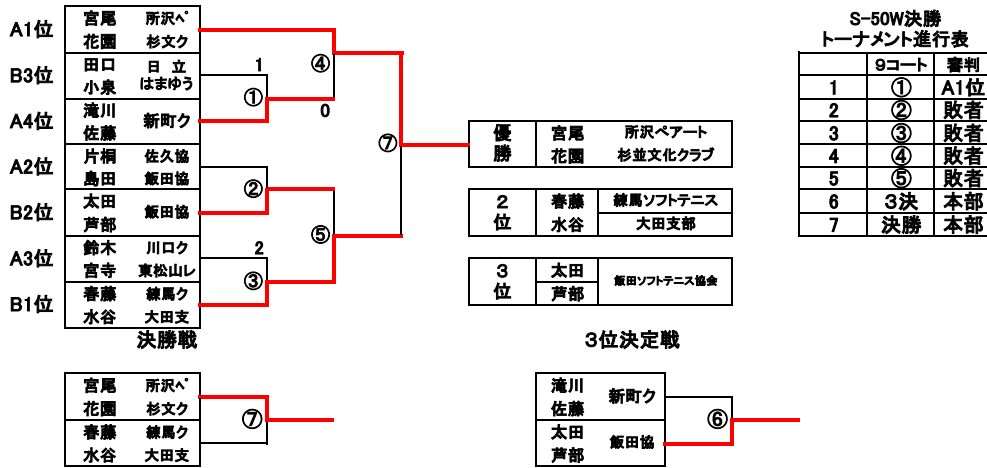

S-60以上男子の部 予選リーグ

S-60M Aリーグ

	永井大森	伊勢ク	飯塚谷津	太田ク	白倉青木	流山ク宇都宮	順位
1			④		④		1
2	1				3		3
3	1		④				2

S-60M Bリーグ

	小山小室	浦和ファミ	高橋川端	伊勢ク	原島中澤	太田ク	順位
1			④		④		1
2	3				④		2
3	3		0				3

S60M予選リーグ試合進行表

	11コート	審判
1	A1-A2	A3
2	B1-B2	B3
3	A2-A3	A1
4	B2-B3	B1
5	A1-A3	A2
6	B1-B3	B2

S60M決勝トーナメント試合進行表

	11コート	審判
1	①	B1位
2	②	敗者
3	③	敗者
4	④	敗者
5	⑤3決	本部
6	⑥決勝	本部

決勝戦



S-60以上男子の部 決勝トーナメント

